

Гидрораспределители ВММ10.44-Ф (1РММ10.44-Ф)







| | |
|--------|--------|
| Длина | 165 мм |
| Ширина | 70 мм |
| Вес | 3.3 кг |

Гидрораспределитель ВММ10.44Ф, аналог 1РММ10.44Ф, с условным проходом 10 мм, без пружинного возврата с фиксацией предназначен для ручного управления потоками рабочей жидкости в гидравлических системах. Гидравлические распределители типа **ВММ10** нашли широкое применение в машиностроении, металлургии, легкой промышленности и дорожно-строительной технике. **Гидрораспределители ВММ** работают на минеральных маслах с кинетической вязкостью от 10 до 400 мм²/с с номинальной тонкостью фильтрации не грубее 25 мкм. Разрешается эксплуатация гидрораспределителей при температуре окружающей среды от -40 до +55°С. Климатическое исполнение и категория размещения: УХЛ4, О4, ХЛ1 по ГОСТ 15150.

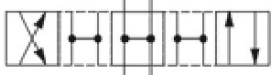
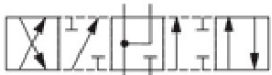
Технические характеристики:

| Характеристика | ВММ 10 |
|--|-------------------|
| Рабочее давление, макс. порты Р,А,В, Мпа | 31.5 |
| Рабочее давление, макс. Порт Т, Мпа | 10 |
| Расход макс., л/мин | 100 |
| Рабочая жидкость | минеральное масло |
| Температура рабочей жидкости | -20С-70С |
| Вязкость, мм ² /с | 2,8-380 |
| Масса, кг | 3,3 |

Структура условного обозначения:

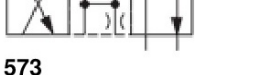
| ВММ | 10 | 64 | | УХЛ4 |
|-----------------------------|----|----|--|--|
| | | | | УХЛ4 - для районов с умеренным климатом |
| | | | | Фиксация золотника в крайних положениях: без обознач. - без фиксации Ф - с фиксацией |
| | | | Гидравлическая схема золотника: 14  24  34  44  64  574E  574A  574  573  | |
| | | | 10 - условный проход | |
| ВММ - тип устройства | | | | |

Габаритные размеры:

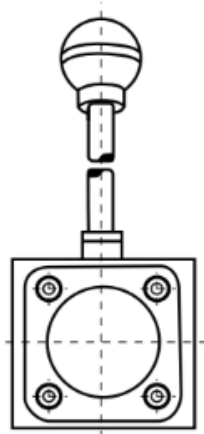
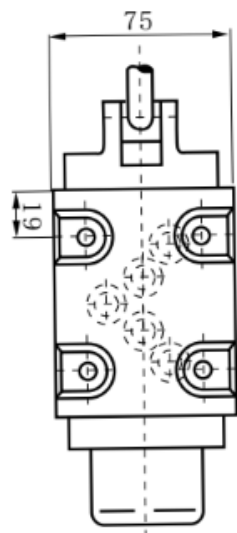
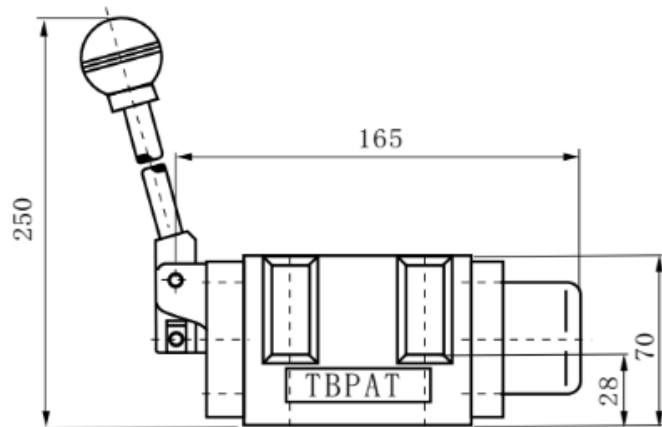

>

Присоединительные размеры в мм. ВММ10:

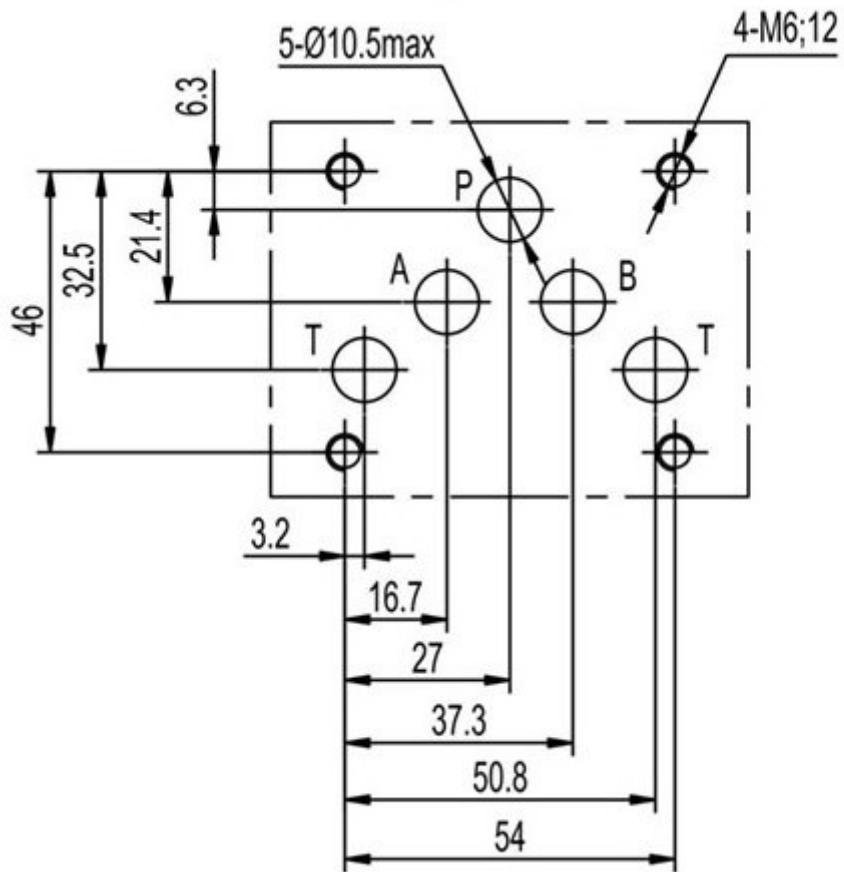

Приобрести гидрораспределитель **ВММ10.44Ф** можно прямо на сайте [MGP](#). За подробной информацией обращаться по телефону [+7 \(495\) 797-07-74](tel:+7(495)797-07-74), [+7 \(903\) 797-07-74](tel:+7(903)797-07-74).