







Гидрораспределители ВММ16.64-Ф (1РММ16.64-Ф)

Гидрораспределитель ВММ16.64Ф, аналог 1РММ16.64Ф, с условным проходом 16 мм с пружинным возвратом предназначен для ручного управления потоками рабочей жидкости в гидравлических системах. Гидравлические распределители типа **ВММ16** нашли широкое применение в машиностроении, металлургии, легкой промышленности и дорожно-строительной технике. **Гидрораспределители ВММ** работают на минеральных маслах с кинетической вязкостью от 10 до 400 мм²/с с номинальной тонкостью фильтрации не грубее 25 мкм. Разрешается эксплуатация гидрораспределителей при температуре окружающей среды от -40 до +55°С. Климатическое исполнение и категория размещения: УХЛ4, О4, ХЛ1 по ГОСТ 15150.

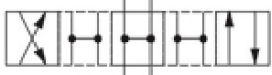
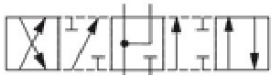
Основные технические характеристики ВММ 16:

Параметр	Значение
Условный проход, мм	16
Давление на входе номин./макс./мин., МПа	25/28/0,5
Давление на выходе, МПа	25
Расход рабочей жидкости номинальный, л/мин	63-125
Давление сливное, не более, МПа	15

Структура условного обозначения:

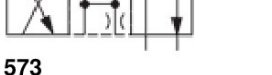
ВММ	16	64		УХЛ4
				УХЛ4 - для районов с умеренным климатом
				Фиксация золотника в крайних положениях: без обознач. - без фиксации Ф - с фиксацией
			Гидравлическая схема золотника: 14  24  34  44  64  574E  574A  574  573 	
			16 - условный проход	
ВММ - тип устройства				

Присоединительные и габаритные размеры в мм. ВММ16:

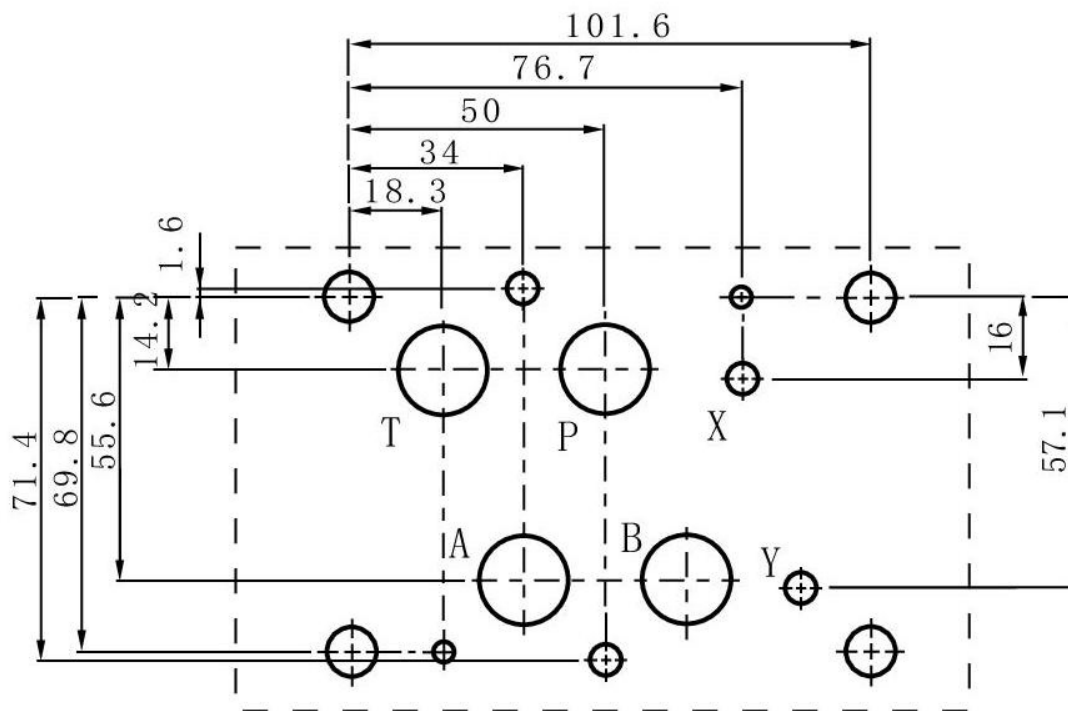

Приобрести **гидрораспределитель VM16.64Ф** можно прямо на сайте [MGP](http://MGP.ru). За подробной информацией обращаться по телефону [+7 \(495\) 797-07-74](tel:+7(495)797-07-74), [+7 \(903\) 797-07-74](tel:+7(903)797-07-74).